



ZeroAlarmSystem

از صفر شروع کن
Start from zero



راهنمای کاربر
User Guide

WWW.ZEROALARMSYSTEM.COM

راهنمای کاربر

User Guide

مقدمه: مجموعه صنایع الکترونیک زیرو پس از دو دهه تجربه، بر اساس فکر، ایده و تلاش مستمر و با هدف عرضه محصولات با کیفیت و قیمت مناسب، همچنین با تکیه بر ارکان اصلی خود یعنی، رفتار سازمانی متمایز و ارائه خدمات پس از فروش فوق العاده در زمینه سیستم های حفاظتی بنا شده است. تلاش مستمر جوانان خوش فکر، خلاق و متخصص در تحقق ایده های ناب، ریشه های شکوفایی این خانواده را رقم زده است

دستگاه پیش روی شما به جهت رابط کاربری بسیار ساده بوده و همچنین تمامی قابلیت های مورد نیاز در این حوزه را به بهترین شکل ممکن در اختیار شما گذاشته است. سعی کرده ایم تا تجربه سادگی و تکامل در نسل جدید دستگاه های اعلام سرقت را در یک محصول کامل به شما عرضه نماییم.

خواهشمندیم قبل از نصب و راه اندازی دستگاه، حتما دفترچه راهنمای محصول را به طور کامل مطالعه بفرمایید.

توجه: این راهنما بر اساس آشنایی اولیه شما با مقدمات سیستم های امنیتی طراحی شده است، توصیه میشود در صورت عدم آشنایی کافی از یک تکنسین مجرب مشاوره بگیرید.



ZeroAlarmSystem

نقشه سیم بندی دستگاه

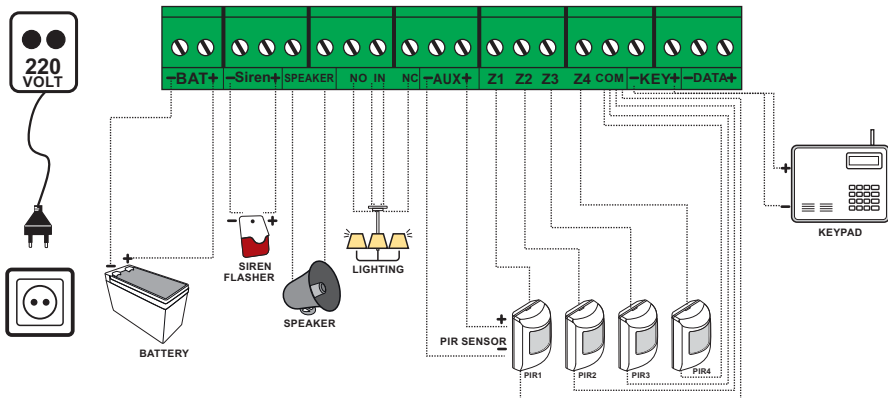

معرفی کلیدهای دستگاه

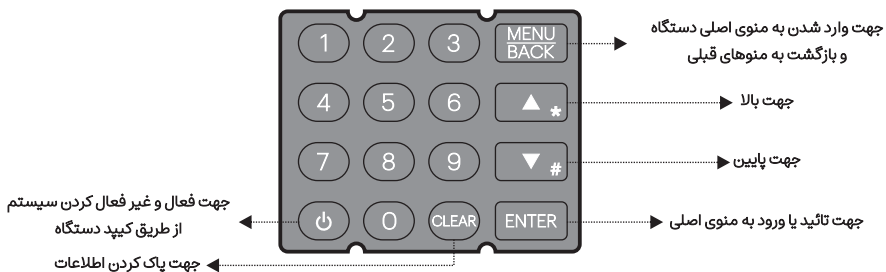

معرفی قسمت های ضروری دستگاه

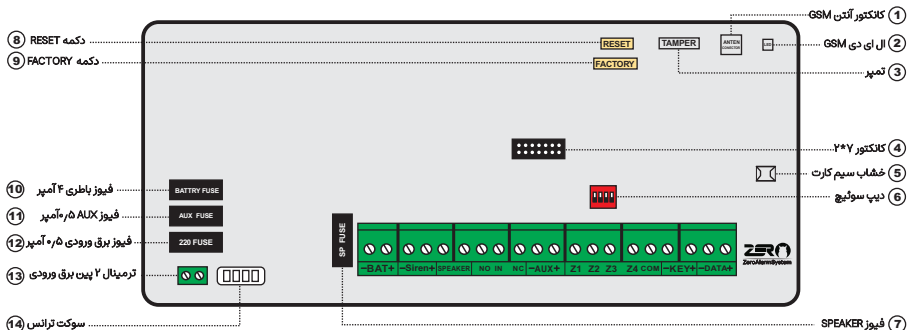

معرفی موارد ضروری دستگاه

- 1 **کانکتور آنتن GSM** : مدل آنتن این دستگاه OUTDOOR میباشد که برای نصب و اتصال آنتن از این درگاه استفاده می شود
- 2 **ال ای دی GSM** : نشانگر وضعیت GSM می باشد ، و در مدت زمان هر ۴ ثانیه یک بار به صورت چشمک زن درآمده و سلامت ماژول سیم کارت دستگاه را تایید می نماید .
نکته : اگر LED به صورت مداوم و پیاپی چشمک بزند ، به معنی خرابی ماژول و یاعدم شناسایی سیم کارت دستگاه می باشد .
- 3 **تمپر** : کلید فرمان باز یا بسته بودن درب دستگاه می باشد ، برای استفاده از این قابلیت باید پیچ مشکی داخل بسته بندی را در محل نصب دستگاه (پشت درب) وصل و تنظیم نمایید .
نکته : برای فعال شدن این قابلیت ، باید از طریق منوی دستگاه در قسمت TAMPER SETTING آن را روشن (ON) نمایید.
- 4 **کانکتور ۲*۷** : این کانکتور جهت اتصال کی پد درب دستگاه با برد اصلی پنل مرکزی می باشد.
- 5 **خشباب سیم کارت** : جهت وصل کردن سیم کارت به دستگاه می باشد ، این دستگاه از ۴ اپراتور: ایرانسل همراه اول ، رایتل و شاتل پشتیبانی میکند .
نکته : توصیه می شود در محل نصب دستگاه ، از اپراتوری استفاده کنید که از وضعیت آنت دهی مطلوبی برخوردار باشد.
- 6 **دیپ سوئیچ** : جهت باز یا بسته بودن زون ها (۱ الی ۴) استفاده می شود .
- 7 **فیوز SPEAKER** : این فیوز (۱/۵ آمپر) جهت حفاظت از SP و جلوگیری بیش از حد آمپر خروجی درگاه می باشد.
نکته : اگر میخواهید در پروژه های خود تعداد ۳ الی ۵ بلندگو را به درگاه SP متصل نمایید حتما از روش سری کردن استفاده کنید .

روش سری کردن بلندگو

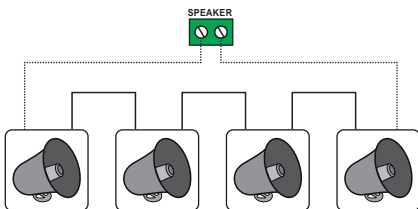

هشدار: اگر ۲ یا چند بلندگو را به صورت موازی استفاده نمایید ، فیوز درگاه سوخته و بُرد مدار آژیر آسیب خواهد دید . توصیه میشود برای موازی کردن از برد مدار آژیر جانبی استفاده نمایید .

معرفی موارد ضروری دستگاه

- 8 **دکمه RESET**: برای راه اندازی مجدد دستگاه (قطع و وصل برق مدار) در یک لحظه استفاده می شود
- 9 **دکمه FACTORY**: برای بازگرداندن تمامی رمز های دستگاه به حالت تنظیمات کارخانه استفاده میشود نکته: برای اینکه کل حافظه تنظیمات را پاک نماییم، باید دکمه های RESET و FACTORY را همزمان نگه داشته، پس از چند ثانیه دکمه RESET را رها و دکمه FACTORY را به مدت ۲۰ ثانیه نگه دارید در این حالت با گذشت ۴۰ ثانیه به صورت خودکار کلیه تنظیمات دستگاه به حالت اول (تنظیمات کارخانه) در می آید.
- 10 **فیوز باطری**: این فیوز (۴ آمپر) جهت حفاظت از باطری در صورت اتصال در مسیر یا نحوه اتصال اشتباه منفی و مثبت باطری می باشد.
- 11 **فیوز AUX**: این فیوز (۵/۵ آمپر) جهت حفاظت از درگاه AUX می باشد.
- 12 **فیوز برق ورودی**: این فیوز (۵/۵ آمپر) جهت حفاظت از جریان ورودی برق ۲۲۰ ولت به مدار اصلی می باشد
- 13 **ترمینال ۲ پین برق ورودی**: این درگاه قابلیت جدا و وصل شدن از برد دستگاه را دارد و جهت اتصال برق شهری به دستگاه می باشد.
- 14 **سوکت ترانس**: در این سوکت سیم های قرمز رنگ (AC) و سیم های زرد رنگ (DC) ۱۳ ولت می باشد که برای اتصال ترانس (۵/۱۳ ولت - ۲ آمپر) با برد دستگاه استفاده می شود.
هشدار: حتما قبل از وصل دستگاه به برق شهری، ابتدا سوکت ترانس را به برد متصل نمایید.

سوالات مهم برخی از کاربران

آیا سیستم بدون سیم کارت کار میکند ؟

بله ، اما ارتباط دستگاه و ارتباط کاربر از طریق پیامک و تماس ممکن نمی باشد .

علت خطاهای کاذب دزدگیر چیست ؟

دلیل اصلی خطاهای زیاد دستگاه ، استفاده از سنسورها و تجهیزات جانبی نامطلوب سیم کشی نادرست ، نوسانات برق همچنین تغییرات دما و محل نصب نامناسب دستگاه می باشد و در نهایت تنظیمات غیر اصولی دستگاه .

علت عدم خروجی بلندگو چیست ؟

۱ - فیوز درگاه SP را بررسی نمایید و حتماً از فیوز ۱ تا ۵/۱ آمپر استفاده کنید .

نکته : اگر تعداد بلندگو زیاد استفاده می کنید ، حتماً از روش سری کردن استفاده نمایید (مراجعه به صفحه موارد ضروری دستگاه)

۲ - خرابی بلندگو یا برد مدار آژیر

چرا پیامک ها دیر دریافت و ارسال می شود ؟

علت ترافیک پیامک ها می باشد

نکته : برای هر فرمانی که به دستگاه ارسال می شود ، یک پیامک ارسال خواهد شد (زمان ارسال هر پیامک بعد از فرمان ۲۰ ثانیه می باشد)
اگر حجم پیامک های فرمان شما برای دستگاه زیاد باشد ، با ترافیک پیامک مواجه خواهید شد .

علت اینکه سنسورها ی بی سیم و ریموت ها SET نمی شوند چیست ؟

۱ - به دلیل اینکه از تجهیزات جانبی برند زیرو استفاده نمی شود

۲ - حتماً از سنسورها و ریموت هایی که فرکانس ۴۳۳ مگاهرتز دارند ، استفاده شود .

دلیل ارتباط نداشتن با دستگاه از طریق پیامک چیست ؟

۱ - عدم آنتن دهی مازول دستگاه در محیط نصب (که می توان با تغییر اپراتور سیم کارت یا جا به جایی دستگاه این مشکل را مرتفع نمود)

۲ - روشن بودن پین کد سیم کارت

مشخصات دستگاه

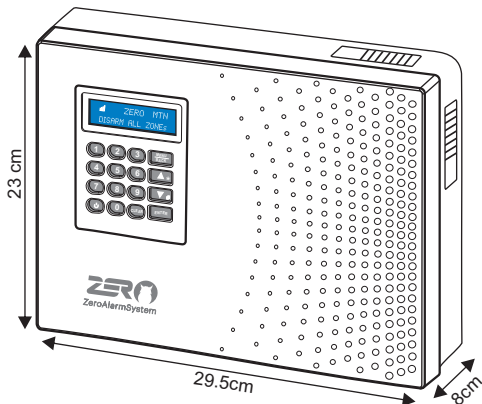
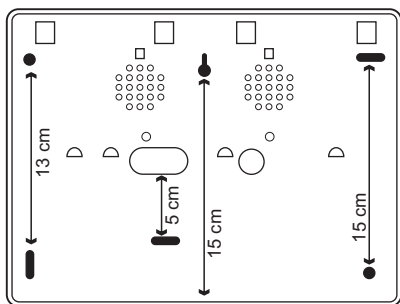

پنل اعلام سرفت زیرو مدل Z1

- برنامه ریزی توسط کی پد دستگاه
- اپلیکیشن ANDROID و IOS
- قابلیت تست سخت افزار از طریق منوی دستگاه
- تعداد زون : ۴ زون باسیم و ۲ زون بی سیم
- تعداد رله : ۱ درگاه با قابلیت چند فرمان مجزا برای هر پارتیشن
- قابلیت تست باتری با نرم افزار از راه دور
- دارای ۶ پارتیشن مجزا با برنامه ریزی
- ریموت کنترل هاپینگ آنتن دار (فرکانس ۴۳۳ مگاهرتز) برد بالا
- ریموت کنترل لرنینگ (فرکانس ۴۳۳ مگاهرتز) برد بالا
- قابلیت نام گذاری برای زون - ریموت - تایمر و رله خروجی
- دارای ۴ حافظه شماره تماس
- قابلیت فعال و غیر فعال کردن مدار آژیر بصورت مجزا
- سخت افزار دیپ و اس ام دی (DIP - SMD)
- مدیریت و برنامه ریزی کامل دستگاه از طریق اپلیکیشن
- قابلیت ست شدن ۱۰۰ سنسور در هر زون
- قابلیت تنظیم دینگ دانگ - ۲۴ ساعته - تاخیری - فوری - نرمال - گارد زون - حفاظت دو برابر و تنظیم
- میزان حساسیت سنسور برای هر زون
- قابلیت حذف دکمه های ریموت

- امکان تعریف هر ریموت برای یک یا چند زون (ZONE REMOTE)
- پاک کردن شماره تلفن و ریموت از راه دور
- امکان رکورد صدا به صورت مجزا برای اعلام سرقت و حریق
- هشدار قطع برق شهری و گزارش دهی از طریق سیرن و پیامک
- حفاظت بلندگو و انتخاب مدار آژیر برای هر زون (SP ZONE)
- تنظیم زمان آژیر از ۱ الی ۷ دقیقه با تفکیک اسپیکر - سیرن و بلندگوی داخلی
- تنظیم رله خروجی با فرمان سطحی - لحظه ای - خاموش / روشن و آلارم دستگاه
- تغییر رمز کی پد دستگاه برای ۶ پارتیشن
- به روز رسانی زمان دستگاه از طریق پنل و اپلیکیشن
- تست و چکاب سخت افزار از طریق منوی دستگاه

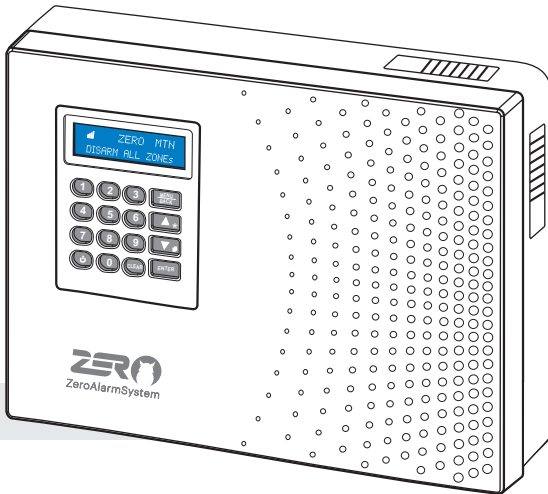

دستگاه اعلام سرقت زیرو

از صفر شروع کن

 ZERO MTN
 DISARM ALL ZONES

برای وارد شدن به منوی دستگاه با زدن کلید MENU وارد صفحه زیر میشوید

ENTERPASS

پس از انتخاب رمز پیشفرض (۱۲۳۴) و فشار دادن کلید ENTER وارد صفحه تنظیمات دستگاه می شوید .

نکته : رمز دستگاه ۴ رقمی می باشد

MENU 
PHONE SETTING

در این مرحله با استفاده از کلیدهای جهت  روی کی پدمی توانید کلیه تنظیمات منورا مشاهده نمایید .

MENU 
 PHONE SETTING
 ZONE SETTING
 REMOTE SETTING
 VOICE RECORD
 POWER FAILURE
 SPEAKER
 RELAY SETTING
 PASSWORD
 BATTERY TEST
 GSM SETTING
 TIME SETTING
 TAMPER SETTING
 HARDWARE TEST

تنظیمات PHONE SETTING قسمت اول PHONE NUMBER

با زدن کلید ENTER وارد صفحه PHONE SETTING میشویم



PHONE NUMBER
MEMORY TEST
ZONE MEMORY
TRIGGER SET

Add/Edit Admin
01 [PRESS ENTER]

با انتخاب گزینه PHONE NUMBER به وسیله کلید
[ENTER] وارد صفحه روبرو میشوید

در این قسمت میتوانید به وسیله کلیدهای جهت  از ۱ الی ۴۰ شماره تلفن برای
دستگاه تعریف نمایید . پس از انتخاب شماره مورد نظر توسط کلید [ENTER] وارد بخش زیر
می شوید .

N:09126-----
Dial_SMS

برای فعال و غیر فعال کردن گزارشات دستگاه به دو روش می توان اقدام کرد
روش اول: در این بخش برای انتخاب نوع ارتباط (پیامک و تماس) به وسیله کلید جهت
 (بالا) یکی از گزینه های SMS / DIAL و یا هر دو گزینه را انتخاب نمایید .
همچنین برای انتخاب نوع گزارش (**ورود و خروج ، قطع برق ، حفاظت بلندگو ، مدیریت**)
بوسیله کلید جهت (پایین)  هر کدام از آیتم ها را فعال / غیر فعال نمایید.





N:09126-----
Dial_SMS  

	ورود و خروج
	قطع برق
	حفاظت بلندگو
	مدیریت

تنظیمات PHONE SETTING قسمت اول PHONE NUMBER

روش دوم: برای انتخاب نوع گزارش (ورود و خروج، قطع برق، حفاظت بلندگو، مدیریت) با نگه داشتن کلید جهت پایین  به مدت ۴ ثانیه کل آیتم ها نمایش داده می شود و می توانید با دسترسی راحت تری نوع گزارش دهی را مدیریت نمایید.

1. 2. 3. 4.M
✓ ✓ ✓ ✓

- کلید ۱  فعال و غیر فعال کردن گزارش ورود و خروج
 - کلید ۲  فعال و غیر فعال کردن گزارش قطع برق
 - کلید ۳  فعال و غیر فعال کردن گزارش حفاظت بلندگو
 - کلید ۴  فعال و غیر فعال کردن گزارش مدیریت
- بازدن کلید **ENTER** تنظیمات انجام شده ذخیره می گردد

تنظیمات PHONE SETTING قسمت دوم MEMORY TEST

PHONE NUMBER
MEMORY TEST
ZONE MEMORY
TRIGER SET

با انتخاب گزینه MEMORY TEST به وسیله کلید **ENTER** وارد صفحه زیر میشوید

MEM NUMBER 
01 [09376-----]

در این بخش به وسیله کلید های جهت  شماره مورد نظر را انتخاب و با فشار دادن

CALLING
09376-----

کلید **ENTER** دستگاه شروع به برقراری تست تماس با شماره ای که وارد کرده اید، می کند

تنظیمات PHONE SETTING قسمت سوم ZONE MEMORY

PHONE NUMBER
MEMORY TEST
☑ ZONE MEMORY
TRIGER SET

با انتخاب گزینه ZONE MEMORY به وسیله کلید (ENTER) وارد صفحه زیر میشوید.

ZONE MEMORY ⬆⬇⬆
01 [09376-----]

پس از انتخاب شماره مخاطب مورد نظر به وسیله کلیدهای جهت ⬆⬇⬆ و فشردن کلید (ENTER) می توانید تعداد زون های فعال و یا غیر فعال برای هر مخاطب را تنظیم نمایید.

ZONE:123456 ⬆⬇⬆
✓✓✓✓✓✓

مثال : با فشار دادن کلید (۱) روی کیبورد دستگاه می توانید زون شماره (۱) را برای مخاطب انتخاب شده فعال یا غیر فعال کنید

ZONE:123456 ⬆⬇⬆
✓



بعد از انجام این عملیات زون هایی که انتخاب نشده اند قابلیت برقراری تماس ندارند پس از اعمال دستورها با زدن کلید (ENTER) تنظیمات انجام شده ذخیره می گردد

تنظیمات PHONE SETTING قسمت چهارم TRIGGER SET

PHONE NUMBER
MEMORY TEST
ZONE MEMORY
TRIGGER SET

با انتخاب گزینه TRIGGER SET به وسیله کلید **ENTER** وارد صفحه زیر میشوید

TRIGGER 
LEVEL EDGE

در این بخش پس از انتخاب حالت های مورد نظر (LEVEL/EDGE) توسط کلیدهای جهت تنظیمات ذخیره میگردد. 

توضیح: گزینه LEVEL به معنی حالت سطحی تماس و گزینه EDGE نیز به معنی حالت لبه تماس گفته میشود.

در حالت سطحی (LEVEL) دزدگیر تا زمانی شماره گیری می کند که آلارم ادامه دارد و به محض اینکه آلارم به اتمام میرسد، شماره در حال شماره گیری نیز به پایان میرسد.

در حالت لبه (EDGE) دزدگیر بعد از اتمام آلارم دستگاه، تا آخرین شماره ذخیره شده در حافظه را شماره گیری کرده و پس از آن متوقف می شود.

تنظیمات ZONE SETTING قسمت اول WIRED ZONE

MENU ↕
ZONE SETTING

با انتخاب گزینه ZONE SETTING به وسیله کلید **ENTER** وارد صفحه زیر میشوید

WIRED ZONE زون باسیم
WIRELESS ZONE زون بیسیم

☒ WIRED ZONE
WIRELESS ZONE

در این بخش پس از انتخاب حالت زون باسیم (WIRED ZONE) به وسیله کلید **ENTER** وارد صفحه زیر می شوید و پس از انتخاب زون باسیم (از ۴ زون باسیم) می توانید تنظیمات مربوط به زون را مشاهده کنید .

☒ WIRED ZONE 1
WIRED ZONE 2
WIRED ZONE 3
WIRED ZONE 4

در این قسمت پس از انتخاب حالت مورد نظر به وسیله کلیدهای جهت  و با فشردن کلید **ENTER** وارد تنظیمات هر بخش میشوید

WIRED ZONE 1 ↕
ZONE DELAY
DING DONG
24_HOUR
ALARM
NORMAL
SENSITIVI
GUARD ZONE
DUAL SECURITY

بخش دوم تنظیمات دستگاه ZONE SETTING قسمت اول WIRED ZONE

ZONE DELAY ⬆️⬆️
 Immediate
 15 SEC
 30 SEC
 45 SEC

تنظیمات بخش ZONE DELAY (تاخیری یا فوری)

DING DONG ⬆️⬆️
 ON [✓] OFF []

تنظیمات بخش DING DONG (ملودی داخلی)

24_HOUR ⬆️⬆️
 ON [✓] OFF []

تنظیمات بخش 24-HOUR (دائم فعال)

ALARM ⬆️⬆️
 FIRE[✓]THEFT[]

تنظیمات بخش ALARM (نوع هشدار)

NORMAL ⬆️⬆️
 CLOSE[✓] OPEN[]

تنظیمات بخش NORMAL (باز یا بسته بودن)

SENSITIVI ⬆️⬆️

 📶

تنظیمات بخش SENSITIVI (میزان حساسیت)

GUARD ZONE ⬆️⬆️
 ON [] OFF [✓]

تنظیمات بخش GUARD ZONE (زون نگهبان)
 نکته: پس از فعال کردن این گزینه از ۱۵ الی ۱۸۰ دقیقه امکان تنظیم زمان را دارید.

DUAL SECURITY ⬆️⬆️
 ON [] OFF [✓]

تنظیمات بخش DUAL SECURITY (حفاظت دوبرابر)
 نکته: پس از فعال کردن این گزینه از ۱۰ الی ۹۰ ثانیه امکان تنظیم زمان را دارید.

پس از اعمال دستورها با زدن کلید **ENTER** تنظیمات انجام شده ذخیره می گردد

تنظیمات ZONE SETTING قسمت دوم WIRELESS ZONE

MENU ↕
ZONE SETTING

با انتخاب گزینه ZONE SETTING به وسیله کلید **ENTER** وارد صفحه زیر میشوید

WIRELESS ZONE زون بی سیم
WIRED ZONE زون بی سیم

WIRELESS ZONE
☑ WIRELESS ZONE

در این بخش پس از انتخاب حالت زون بی سیم (WIRELESS ZONE) به وسیله کلید

ENTER وارد صفحه زیر می شوید، با انتخاب زون (۵ و ۶ بیسیم) توسط کلید **ENTER**

می توانید تنظیمات مربوط به زون را مشاهده کنید .

☑ WIRELESS ZONE5
WIRELESS ZONE6

در این قسمت پس از انتخاب حالت مورد نظر به وسیله کلیدهای جهت  با فشردن کلید **ENTER** وارد تنظیمات هر بخش میشوید .

WIRELESS Z5 ↕
SET SENSOR
ZONE DELAY
DING DONG
24_HOUR
ALARM
DELETE ALL
GUARD ZONE
DUAL SECURITY

تنظیمات ZONE SETTING قسمت دوم WIRELESS ZONE

SET SENSOR

|||||-----

تنظیمات بخش SET SENSOR (تعریف سنسور بی سیم)

ZONE DELAY

Immediate

15 SEC

30 SEC

45 SEC

تنظیمات بخش ZONE DELAY (زون تاخیری یا فوری)

DING DONG

⬆⬇⬆

ON [✓] OFF []

تنظیمات بخش DING DONG (ملودی داخلی دستگاه)

24_HOUR

⬆⬇⬆

ON [✓] OFF []

تنظیمات بخش 24-HOUR (دائم فعال)

ALARM

⬆⬇⬆

FIRE[✓]THEFT[]

تنظیمات بخش ALARM (نوع هشدار)

DELETE ALL

⬆⬇⬆

ON [] OFF [✓]

تنظیمات بخش DELETE ALL (پاک کردن سنسور)

GUARD ZONE

⬆⬇⬆

ON [] OFF [✓]

تنظیمات بخش GUARD ZONE (زون نگهبان)

نکته: پس از فعال کردن این گزینه از ۱۵ الی ۱۸۰ دقیقه امکان تنظیم زمان را دارید.

DUAL SECURITY

⬆⬇⬆

ON [] OFF [✓]

تنظیمات بخش DUAL SECURITY (حفاظت دوبرابر)

نکته: پس از فعال کردن این گزینه از ۱۰ الی ۹۰ ثانیه امکان تنظیم زمان را دارید.

تنظیمات REMOTE SETTING قسمت اول ADD REMOTE

MENU 
REMOTE SETTING

با انتخاب گزینه REMOTE SETTING به وسیله کلید **ENTER** وارد صفحه زیر میشوید

ADD REMOTE
DELETE REMOTE
ZONE REMOTE

در این بخش پس از انتخاب حالت (ADD REMOTE) به وسیله کلید **ENTER** وارد صفحه زیر می شوید

PUSH 

پس از نگه داشتن دکمه باز روی ریموت به مدت ۴ ثانیه وارد بخش تنظیمات میشوید .

REMOTE SETTING
1.  2.  3.  4. 

در این بخش می توانید با شماره های ۱ الی ۴ روی کپیڈ تنظیمات دکمه های ریموت را انجام دهید .

	عدد ۱: باز کردن
	عدد ۲: قفل کردن
	عدد ۳: درب باز کن
	عدد ۴: اضطرار

نکته : با هر بار فشردن عدد ۱-۲-۳-۴ کپیڈ
آیتم مورد نظر ریموت را فعال و غیر فعال می کنید

تنظیمات REMOTE SETTING قسمت دوم DELETE REMOTE

MENU 
REMOTE SETTING

با انتخاب گزینه REMOTE SETTING به وسیله کلید **ENTER** وارد صفحه زیر میشوید

ADD REMOTE
 DELETE REMOTE
ZONE REMOTE

در این بخش پس از انتخاب حالت (DELETE REMOTE) به وسیله کلید **ENTER** وارد صفحه زیر می شوید

REMOTE DELETE 
REMOTE ALL
REMOTE [A]

در این بخش پس از انتخاب ریموت مورد نظر (REMOTE [A] - [Z]) به وسیله کلید های جهت  و  و فشردن کلید **ENTER** وارد صفحه زیر می شوید

REMOTE DELETE 
YES [] NO

پس از تنظیمات مربوطه ، این بخش به وسیله کلید **ENTER** ذخیره می شود

تنظیمات REMOTE SETTING قسمت سوم ZONE REMOTE

MENU ↕
REMOTE SETTING

با انتخاب گزینه REMOTE SETTING به وسیله کلید **ENTER** وارد صفحه زیر میشوید

ADD REMOTE
DELETE REMOTE
☑ ZONE REMOTE

در این بخش پس از انتخاب حالت (ZONE REMOTE) به وسیله کلید **ENTER** وارد صفحه زیر می شوید

REMOTE ZONE ↕
REMOTE [A]

پس از انتخاب ریموت مورد نظر توسط کلیدهای جهت  و فشردن کلید **ENTER** به بخش تنظیمات زیر وارد می شوید .

ZONE:123456 ↕
✓✓✓✓✓✓

در این بخش برای ریموت انتخاب شده (A) با هر بار فشردن عدد های ۱ تا ۶ روی کیپد زون مورد نظر برای ریموت فعال یا غیر فعال می گردد .

ZONE:123456 ↕
x✓✓✓✓✓

مثال : با فشار دادن کلید (۱) روی کیپد دستگاه می توانید زون شماره (۱) را برای مخاطب انتخاب شده فعال یا غیر فعال کنید

پس از تنظیمات مربوطه ، این بخش به وسیله کلید **ENTER** ذخیره می شود

تنظیمات VOICE RECORD قسمت اول ARM RECORD



با انتخاب گزینه VOICE RECORD به وسیله کلید **ENTER** وارد صفحه زیر می‌شوید



در این بخش پس از انتخاب حالت (ARM RECORD) به وسیله کلید **ENTER** وارد صفحه روبرو می‌شوید



نکته : در این بخش ۱۵ ثانیه زمان داریم برای رکورد کردن صدای آلام سرقت پس از تنظیمات مربوطه ، این بخش به وسیله کلید **ENTER** ذخیره می‌شود

تنظیمات VOICE RECORD قسمت دوم FIRE RECORD

با انتخاب گزینه VOICE RECORD به وسیله کلید **ENTER** وارد صفحه زیر می‌شوید



در این بخش پس از انتخاب حالت (FIRE RECORD) به وسیله کلید **ENTER** وارد صفحه روبرو می‌شوید



نکته : در این بخش ۱۵ ثانیه زمان داریم برای رکورد کردن صدای آلام حریق پس از تنظیمات مربوطه ، این بخش به وسیله کلید **ENTER** ذخیره می‌شود

تنظیمات VOICE RECORD قسمت سوم ARM PLAY

MENU 
VOICE RECORD

با انتخاب گزینه VOICE RECORD به وسیله کلید **ENTER** وارد صفحه زیر می‌شوید

ARM RECORD
FIRE RECORD
 ARM PLAY
FIRE PLAY

در این بخش پس از انتخاب حالت (ARM PLAY) به وسیله کلیدهای جهت  با 

MEM NUMBER 
01 [09376-----]

فشاردن کلید **ENTER** وارد صفحه روبرو می‌شوید

CALLING
09376-----

نکته : در این بخش پس از انتخاب شماره مورد نظر دستگاه شروع به برقراری تماس و پخش صدای رکورد شده سرقت می‌نماید .

تنظیمات VOICE RECORD قسمت چهارم FIRE PLAY

ARM RECORD
FIRE RECORD
ARM PLAY
 FIRE PLAY

با انتخاب گزینه VOICE RECORD به وسیله کلید **ENTER** وارد صفحه روبرو می‌شوید



در این بخش پس از انتخاب حالت (FIRE PLAY) به وسیله کلیدهای جهت

MEM NUMBER 
01 [09376-----]

با فشاردن کلید **ENTER** وارد صفحه روبرو می‌شوید

CALLING
09376-----

نکته : در این بخش پس از انتخاب شماره مورد نظر دستگاه شروع به برقراری تماس و پخش صدای رکورد شده حریق می‌نماید .

تنظیمات POWER FAILURE

MENU 
POWER FAILURE

با انتخاب گزینه POWER FAILURE به وسیله کلید **ENTER** وارد صفحه زیرمیشوید

DISABLE	غیر فعال
SMS	پیامک
SIREN	آژیر
SIREN+SMS	آژیر و پیامک

 DISABLE
SMS
SIREN
SIREN+SMS

در این بخش پس از انتخاب نوع ارتباط توسط کلید های جهت  با فشردن کلید **ENTER** وارد تنظیمات هر بخش می شوید

 TIME: 10 SEC
TIME: 5 MIN
TIME: 30 MIN
TIME: 1 HOUR
TIME: 2 HOUR
TIME: 2.5 HOUR
TIME: 4 HOUR
TIME: 5 HOUR
TIME: 7 HOUR

مثال: اگر زمان را بر روی ۱۰ ثانیه انتخاب کنید، گزارش قطع برق شهری پس از ۱۰ ثانیه برای شما ارسال خواهد شد.

پس از تنظیمات مربوطه، این بخش به وسیله کلید **ENTER** ذخیره می شود

تنظیمات SPEAKER قسمت اول CHIRP SP

MENU 
SPEAKER

CHIRP SP
ALARM TIME
SP PROTECT
SP ZONE

با انتخاب گزینه SPEAKER به وسیله کلید **ENTER** وارد صفحه روبرو میشوید.

در این بخش پس از انتخاب حالت (CHIRP SP) به وسیله کلیدهای جهت  و با فشردن کلید **ENTER** وارد صفحه زیر می شوید

BIZER	بلندگوی داخلی
BIZER/SIREN	بلندگوی داخلی و سیرن
SP/SIREN/BIZER	بلندگوی داخلی و سیرن و اسپیکر

BIZER
BIZER/SIREN
SP/SIREN/BIZER

در این بخش میتوانید نوع پخش صدای آلارم دستگاه را مشخص کنید. پس از تنظیمات مربوطه ، این بخش به وسیله کلید **ENTER** ذخیره می شود

تنظیمات SPEAKER قسمت دوم ALARM TIME

MENU 
SPEAKER

CHIRP SP
ALARM TIME
SP PROTECT
SP ZONE

با انتخاب گزینه SPEAKER به وسیله کلید **ENTER** وارد صفحه روبرو میشوید.

در این بخش پس از انتخاب حالت (ALARM TIME) به وسیله کلیدهای جهت  و با فشردن کلید **ENTER** وارد صفحه زیر می شوید

در این بخش میتوانید زمان پخش آلارم دستگاه را مشخص نمایید .

1 MINUTE
3 MINUTE
7 MINUTE

پس از تنظیمات مربوطه ، این بخش به وسیله کلید **ENTER** ذخیره می شود

تنظیمات SPEAKER قسمت سوم SP PROTECT

MENU 
SPEAKER

CHIRP SP
ALARM TIME
SP PROTECT
SP ZONE

با انتخاب گزینه SPEAKER به وسیله کلید **ENTER** وارد صفحه روبرو می‌شوید.



در این بخش پس از انتخاب حالت (SP PROTECT) به وسیله کلیدهای جهت و با فشردن کلید **ENTER** وارد صفحه زیر می‌شوید

SP PROTECT حفاظت بلندگو

SP PROTECT
ON [] OFF [✓]

نکته : اگر دستگاه مجهز به بلندگو نباشد و حفاظت اسپیکر را فعال نمایید ، دستگاه دائم خطا و شروع به شماره گیری می‌کند .

پس از تنظیمات مربوطه ، این بخش به وسیله کلید **ENTER** ذخیره می‌شود

تنظیمات SPEAKER قسمت چهارم SP ZONE

MENU 
SPEAKER

CHIRP SP
ALARM TIME
SP PROTECT
SP ZONE

با انتخاب گزینه SPEAKER به وسیله کلید **ENTER** وارد صفحه روبرو می‌شوید.



در این بخش پس از انتخاب حالت (SP ZONE) به وسیله کلیدهای جهت و با فشردن کلید **ENTER** وارد صفحه زیر می‌شوید

در این بخش می‌توانید انتخاب کنید که مدار آژیر برای کدام زون عمل کند .

ZONE:123456 
~~~~~

نکته : با فشردن عدد های ۱ تا ۶ روی کیپد ، مدار آژیر برای زون مورد نظر فعال / غیر فعال می‌گردد .

پس از تنظیمات مربوطه ، این بخش به وسیله کلید **ENTER** ذخیره می‌شود

تنظیمات RELAY SETTING

MENU ↕  
RELAY SETTING

با انتخاب گزینه RELAY SETTING به وسیله کلید **ENTER** وارد صفحه زیرمیشوید

|            |              |
|------------|--------------|
| LEVEL      | سطحی         |
| PULSE      | لحظه ای      |
| ALARM      | هشدار        |
| ARM/DISARM | خاموش / روشن |

☒ LEVEL  
PULSE  
ALARM  
ARM/DISARM

پس از انتخاب (ARM/DISARM) وارد بخش زیرکه مربوط به تنظیمات زون ها می باشد میشوید .

ZONE:123456 ↕  
✓✓✓✓✓

با این تنظیمات هر زمان که سیستم روشن یا خاموش می شود وسیله برقی هم فرمان می گیرد .

پس از تنظیمات مربوطه ، این بخش به وسیله کلید **ENTER** ذخیره می شود

تنظیمات PASSWORD قسمت اول MENU PASS

MENU  
PASSWORD

MENU PASS  
SMS PASS  
KEYPAD PASS  
RESET PASS

با انتخاب گزینه PASSWORD به وسیله کلید **ENTER** وارد صفحه روبرو میشوید.

در این بخش پس از انتخاب (MENU PASS) توسط کلید های جهت  و فشردن کلید **ENTER** می توانید برای منوی دستگاه، رمز خود را تعریف نمایید

نکته: تمامی رمز ها ۴ رقمی می باشد

NEW PASS

پس از تنظیمات مربوطه، این بخش به وسیله کلید **ENTER** ذخیره می شود

تنظیمات PASSWORD قسمت دوم SMS PASS

MENU  
PASSWORD

MENU PASS  
SMS PASS  
KEYPAD PASS  
RESET PASS

با انتخاب گزینه PASSWORD به وسیله کلید **ENTER** وارد صفحه روبرو میشوید.

در این بخش پس از انتخاب (SMS PASS) توسط کلید های جهت  و فشردن کلید **ENTER** می توانید برای پیامک دستگاه، رمز خود را تعریف نمایید

نکته: تمامی رمز ها ۴ رقمی می باشد

NEW PASS

پس از تنظیمات مربوطه، این بخش به وسیله کلید **ENTER** ذخیره می شود

تنظیمات PASSWORD قسمت سوم KEYPAD PASS

MENU   
PASSWORD

MENU PASS  
SMS PASS  
KEYPAD PASS  
RESET PASS

با انتخاب گزینه PASSWORD به وسیله کلید **ENTER** وارد صفحه روبرو میشوید.

در این بخش پس از انتخاب (KEYPAD PASS) توسط کلید های جهت  و فشردن کلید **ENTER** وارد صفحه زیر می شوید

NEW PASS

بعد از انتخاب زون مورد نظر (۱ الی ۶) رمز جدید را وارد نمایید.

SELECT ZONE   
ZONE 1

(شما می توانید برای هر زون یک رمز مجزا تعریف کنید)

پس از تنظیمات مربوطه ، این بخش به وسیله کلید **ENTER** ذخیره می شود

تنظیمات PASSWORD قسمت چهارم RESET PASS

MENU   
PASSWORD

MENU PASS  
SMS PASS  
KEYPAD PASS  
RESET PASS

با انتخاب گزینه PASSWORD به وسیله کلید **ENTER** وارد صفحه روبرو میشوید.

در این بخش پس از انتخاب (RESET PASS) توسط کلید های جهت  و فشردن کلید **ENTER** می توانید ، رمز دستگاه را ریست نمایید .

RESET FACTORY   
YES [ ] NO [✓]

پس از تنظیمات مربوطه ، این بخش به وسیله کلید **ENTER** ذخیره می شود

تنظیمات BATTERY TEST قسمت اول MAIN BATTERY

MENU   
BATTERY TEST

MAIN BATTERY  
SENSOR BATTERY

با انتخاب گزینه ( BATTERY TEST ) به وسیله کلید **ENTER** وارد صفحه روبرو میشوید

در این بخش پس از انتخاب ( MAIN BATTERY ) توسط کلید های جهت  و فشردن کلید **ENTER** وارد صفحه تست باطری می شوید

BATTERY TEST   
YES [ ] NO [✓]

پس از تنظیمات مربوطه ، این بخش به وسیله کلید **ENTER** ذخیره می شود و تست انجام میگردد .

تنظیمات BATTERY TEST قسمت دوم SENSOR BATTERY

MENU   
BATTERY TEST

MAIN BATTERY  
SENSOR BATTERY

با انتخاب گزینه ( BATTERY TEST ) به وسیله کلید **ENTER** وارد صفحه روبرو میشوید

در این بخش پس از انتخاب ( SENSOR BATTERY ) توسط کلید های جهت  و فشردن کلید **ENTER** وارد صفحه تست سنسور می شوید

SENSOR TEST   
YES [ ] NO [✓]

پس از تنظیمات مربوطه ، این بخش به وسیله کلید **ENTER** ذخیره می شود و تست انجام میگردد .

تنظیمات GSM SETTING قسمت اول GSM CONFIG

MENU ↑↓  
GSM SETTING

با انتخاب گزینه GSM SETTING به وسیله کلید **ENTER** وارد صفحه زیر میشوید

- |                                                                |               |
|----------------------------------------------------------------|---------------|
| کانفیگ کردن اپراتور با دستگاه ( به وسیله کلید <b>ENTER</b> )   | GSM CONFIG    |
| چک کردن سیم کارت دستگاه ( به وسیله کلید <b>ENTER</b> )         | GSM CHECK     |
| موجودی سیم کارت دستگاه ( به وسیله کلید <b>ENTER</b> )          | SIM CREDIT    |
| وارد کردن کد شارژ سیم کارت ( به وسیله کلید <b>ENTER</b> )      | SIM CHARGE    |
| کد دستوری مانده شارژ سیم کارت ( به وسیله کلید <b>ENTER</b> )   | CREDIT CODE   |
| کد دستوری شارژ سیم کارت ( به وسیله کلید <b>ENTER</b> )         | CHARGE CODE   |
| گزارش مانده شارژ زیر ۱۰۰۰ تومان ( به وسیله کلید <b>ENTER</b> ) | CREDIT REPORT |



در این بخش پس از انتخاب حالت ( CREDIT CODE ) به وسیله کلیدهای جهت

و فشردن کلید **ENTER** وارد صفحه زیر می شوید

CREDIT REPORT ↑↓  
ON [ ] OFF [✓]

در این بخش مشخص میکنیم که گزارش مانده شارژ زیر مبلغ ۱۰۰۰ تومان برای مدیران ارسال شود یا خیر .

SAVED

این پیام به منزله این است که کد دستوری مورد نظر با موفقیت در دستگاه ثبت شده است .

تنظیمات TAMPER SETTING

MENU   
TAMPER SETTING

با انتخاب گزینه TAMPER SETTING به وسیله کلید **ENTER** وارد صفحه زیر میشوید

TAMPER   
ON [ ] OFF [✓]

در این بخش می توانید از باز و یا بسته شدن درب دستگاه اطلاع پیدا کنید  
مثال : بعد از فعال سازی این بخش هر زمان درب دستگاه باز شود ، بعد از ۲۰ ثانیه  
به شما اطلاع رسانی خواهد شد .  
نکته : حتما برای فشردن تمپر در سخت افزار برد دستگاه ، باید از پیچ داخل بسته  
بندی محصول به عنوان اهرم فشار استفاده نمایید.

SAVED

این پیام به منزله این است که کد دستوری مورد نظر با موفقیت در دستگاه ثبت  
شده است .

### کدهای دستوری کنترل از راه دور دستگاه با پیامک

| کد پیامک  | نوع حالت                                                   |
|-----------|------------------------------------------------------------|
| Z1234Z0   | خاموش کردن دستگاه با صدا                                   |
| Z1234Z1   | روشن کردن دستگاه بی صدا                                    |
| Z1234Z2   | خاموش کردن دستگاه بی صدا                                   |
| Z1234Z3   | روشن کردن دستگاه با صدا                                    |
| Z1234Z4   | فعال کردن رله                                              |
| Z1234Z5   | غیر فعال کردن رله                                          |
| Z1234Z6   | شروع آژیر اضطرار                                           |
| Z1234Z7   | پایان آژیر اضطرار                                          |
| Z1234ZRRA | حذف ریموت ( نکته : حرف A آخر کد ، نام ریموت می باشد )      |
| Z1234ZD01 | حذف شماره تلفن ( نکته: 01 آخر کد ، نام مخاطب اول می باشد ) |
| Z1234ZCRD | میزان شارژ سیم کارت دستگاه                                 |
| Z1234ZS   | وضعیت دستگاه ( STATUS )                                    |

نکته : برای فرمان دادن به دستگاه از طریق پیام طبق جدول فوق فاصله زمانی هر پیامک تا دستور بعدی حداقل ۲۵ ثانیه می باشد .  
 هشدار : اگر به صورت مکرر پیام ارسال نمایید ، مازول دستگاه فرمان را اجرا نمیکنند و به مدت ۵ دقیقه هیچ پیامکی ( به دلیل ترافیک حجم پیامک ) برای شما ارسال نمیکنند .



کدهای دستوری ارتباط از طریق تماس با دستگاه

| شماره | نوع حالت                                     |
|-------|----------------------------------------------|
| 0     | خاموش کردن دستگاه با صدا ( شنیدن ۲ بوق ممتد) |
| 3     | روشن کردن دستگاه با صدا ( شنیدن ۱ بوق ممتد)  |
| 2     | خاموش کردن دستگاه بی صدا ( شنیدن ۲ بوق ممتد) |
| 1     | روشن کردن دستگاه بی صدا ( شنیدن ۱ بوق ممتد)  |
| 4     | فعال کردن رله                                |
| 5     | غیر فعال کردن رله                            |
| 6     | شروع آژیر اضطرار                             |
| 7     | پایان آژیر اضطرار                            |

توجه : با شماره سیمکارت دستگاه ، تنها مدیر یا مدیران میتواند ارتباط برقرار کنند و با تماس تلفنی بعد از شنیدن ۲ بوق ممتد می توانند کدهای دستوری را طبق جدول بالا وارد نمایند .



دانلود مستقیم اپلیکیشن آندروید

از کافه بازار **آزاد**



[WWW.ZEROALARMSYSTEM.COM](http://WWW.ZEROALARMSYSTEM.COM)